

Saunatec

РУКОВОДСТВО ПОЛЬЗОВАТЕЛЯ
Цифровая панель управления Digi II
Модель 1601-12

Руководство пользователя для следующих моделей
контакторных коробок

WE3 2005-3

WE4 2005-4

WE5 2005-5



HELO
sauna & steam

Спасибо за то, что вы выбрали качественную продукцию от Saunatec

Мы надеемся, что наша продукция оправдает ваши ожидания и принесёт вам многие часы удовольствия в сауне. Мы хотим, чтобы вы, ваша семья и друзья не только всегда чувствовали себя комфортно при посещении сауны, но и находили новые способы извлечения удовольствия из этих посещений. Мы учли все современные требования к сауне и оснастили её нагревательным прибором, обладающим многими полезными и уникальными функциями. Так, например, на панели управления есть четыре кнопки памяти, которые можно запрограммировать на предпочитаемый вами сауну.

Внимательно прочитайте это руководство. Оно состоит из двух отдельных разделов. Первый предназначен для пользователей, а второй – для наладчиков.

Saunatec – ведущий производитель оборудования для стандартной и паровой сауны. Мы разрабатываем, производим и продаём продукцию для саун по всему миру.

У Saunatec крупнейшие в мире заводы по производству оборудования для сауны (в Финляндии, Германии и США) и хорошо развитая сеть предприятий розничной торговли как на национальном, так и на международном уровне. Ассортимент нашей продукции состоит из оборудования помещений сауны и парилок, электрических и дровяных нагревательных приборов, панелей управления и аксессуаров для сауны.

A handwritten signature in blue ink that reads "Pentti Piisku". The signature is written in a cursive style.

Пентти Пииску, президент, Saunatec Group OY

Информация для пользователя

Данное руководство поможет вам понять и использовать новую продукцию для сауны. Мы надеемся, что вы внимательно прочтаете данное руководство, и будете следовать всем предупреждающим рекомендациям.

Руководство для пользователя разделено на два раздела: **Информация для пользователя** и **Информация для наладчика**. Вы, как пользователь, получите подробнейшее описание работы нагревательного прибора для сауны, информацию о том, как использовать панель управления и что нужно знать относительно технического обслуживания.

Если у вас есть вопросы, или если вам необходима помощь при использовании нашей продукции, пожалуйста, обращайтесь в местное предприятие розничной торговли.

Некоторые части руководства пользователя важнее других. В таких случаях мы используем следующие символы:



Осторожно



Внимание



Подсказки и советы

Содержание инструкции для пользователя

Панель управления и комплектующие детали 4

Функции панели управления

- Установка времени и выбор языка 6
- Установка времени запуска..... 7
- Установка температуры..... 8
- Установка длительности работы..... 8
- Программирование и активация кнопок памяти..... 9
- Изменение настроек во время работы сауны...10
- Калибровка температуры..... 11
- Активация функции Smartsauna 11
- Блокирование панели управления.....12
- Блокирование вентиляции или освещения.....12

Сигнал неисправности 13

Схема электроподключения..... 14

Установка и программирование панели управления..... 15

Панель управления и комплектующие детали

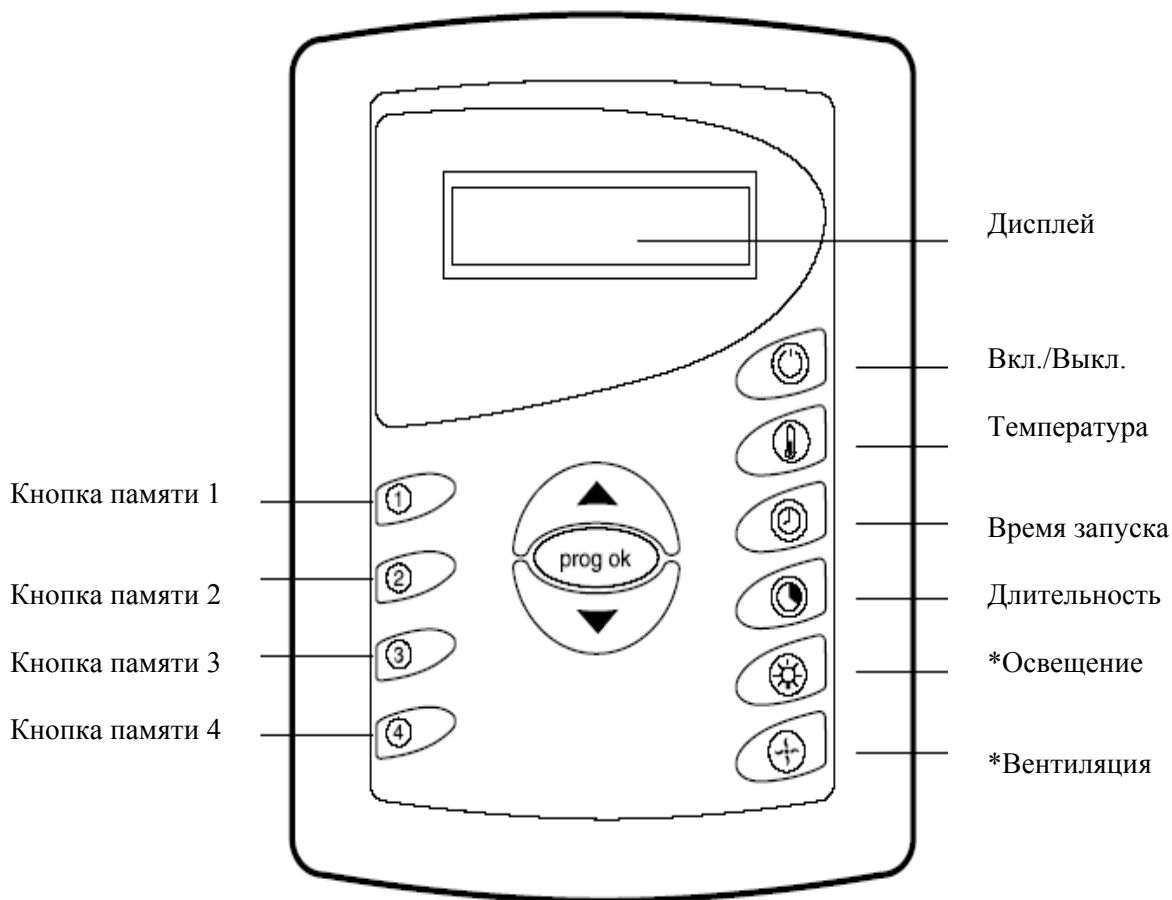

Программ. кнопок ok



Страница в меню вверх

Активировать функцию (OK)

Страница в меню вниз

Дисплей

Время запуска

Длительность

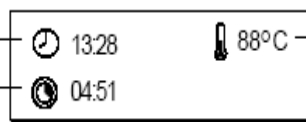

Температура



ВНИМАНИЕ

* Если к панели управления подключено освещение и вентиляция, вы можете активировать их соответствующими кнопками. Если они не подключены, то свяжитесь с местным поставщиком (предприятием розничной торговли) или сертифицированным электриком. Доступ к настройкам панели управления (часы и язык) осуществляется нажатием кнопки **prog ok** на протяжении трёх секунд при выключенной панели.



ПОДСКАЗКИ И СОВЕТЫ

Панель управления даёт вам возможность задавать четыре разных режима работы сауны. Рекомендуем использовать полезную функцию кнопок памяти. Дополнительную информацию см. на странице 9.

Функции панели управления

На панели управления задается время запуска нагревательного прибора, продолжительность его работы и температура в сауне. Возможно также запрограммировать четыре кнопки памяти для специальных режимов работы сауны. Это значит, что для запуска нагревательного прибора вам потребуется нажать только одну кнопку.

Для запуска нагревательного прибора сауны необходимо задать следующие параметры:



1. *Время запуска – время, когда должен начать работать нагревательный прибор.*



2. *Температура – температура в сауне.*



3. *Длительность – продолжительность работы нагревательного прибора.*

Кнопки памяти:

Мы рекомендуем при использовании сауны пользоваться кнопками памяти.

Эти кнопки легко программируются на предпочитаемый вами режим работы сауны. Перед тем, как отправиться в сауну, вы активируете кнопку одним нажатием. Каждая кнопка памяти имеет заранее заводские настройки, заданные при поставке панели управления с завода. Дополнительная информация о кнопках памяти приводится на странице 9.

Базовые настройки:

До использования сауны необходимо установить базовые настройки на панели управления. Этими базовыми настройками устанавливаются время и выбирается язык. Дополнительная информация о базовых настройках приводится на странице 6.

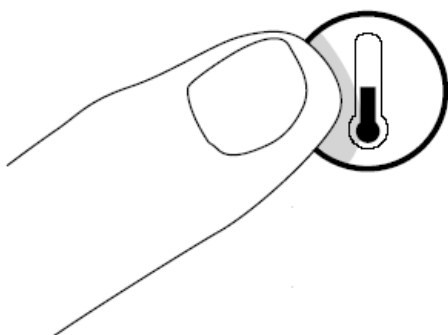





Температура легко настраивается с цифровой панели управления

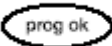
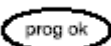

Время задается программированием в режиме меню. Смотрите более подробную информацию на странице 6.

Установка времени и выбор языка

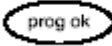
Панель управления автоматически возвращается из режима меню в режим «выключено», если вы не нажимаете на кнопку в течение трёх секунд. Если вносится какое-либо изменение, его необходимо подтвердить нажатием кнопки **prog ok** до того, как панель вернётся в режим выключено, иначе изменение не будет сохранено

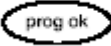
Установка времени	Выбрать язык
<i>Убедитесь, что до установки времени панель управления находится в режиме выключено.</i>	<i>Убедитесь, что до начала выбора языка панель управления находится в режиме «выключено».</i>
1. Нажимайте на кнопку prog ok в течение трёх секунд 	1. Нажимайте кнопку prog ok в течение трёх секунд 
<i>На дисплее появляется сообщение:</i>	
	
2. Задайте время кнопкой со стрелками 	2. Найдите меню 2, нажимая на кнопку prog ok
3. Подтвердите время кнопкой prog ok 	<i>На дисплее появляется сообщение:</i>
	
	3. Выберите новый язык с помощью кнопок со стрелками 
	4. Подтвердите новый язык кнопкой prog ok 



ВНИМАНИЕ

Если происходит аварийное отключение питания более чем на 20 минут, введенное ранее время с панели управления стирается. Затем необходимо перепрограммировать настройки. Панель управления предоставляет выбор из пяти языков: финский, английский, шведский, немецкий и голландский.

Установка времени запуска, температуры и длительности работы

1

Установка времени запуска

Время запуска – время включения нагревательного прибора, например 18:30.

1. Запустите панель кнопкой **On/Off (Вкл./Выкл.)**

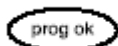

Загорается фоновая подсветка.

2. Нажмите кнопку **prog ok**

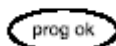

На дисплей выводятся ранее заданные настройки, например:

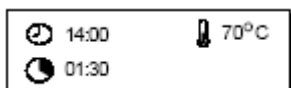

3. Нажмите кнопку времени запуска.



На дисплее появляется:

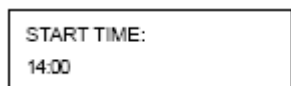

4. Установите время запуска, например, 18:30, с помощью кнопок со стрелками



5. Подтвердите время запуска кнопкой **prog ok**

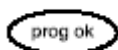

На дисплее появляется сообщение:

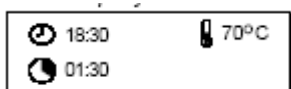

6. Запустите нагревательный прибор, нажимая на кнопку **prog ok** в течение трёх секунд.

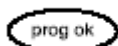

ПОДСКАЗКИ И СОВЕТЫ

Удерживая кнопку со стрелкой в нажатом положении можно быстро пролистывать значения вверх или вниз.

2

Установка температуры

Температура – температура, которую создает нагревательный прибор в сауне, например, 80° C.

1. Нажмите кнопку для установки температуры.



На дисплее появляется сообщение:

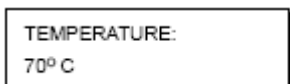

2. Установите температуру с помощью кнопок со стрелками, например, 80° C



3. Подтвердите температуру кнопкой **prog ok**

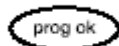

На дисплее появляется сообщение:

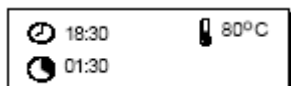

4. Запустите нагревательный прибор, нажимая **prog ok** в течение трёх секунд.

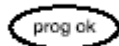

3

Установка длительности работы

Длительность – время, на протяжении которого работает нагревательный прибор. Максимальная длительность – шесть часов.

1. Нажмите кнопку времени запуска



На дисплее появляется сообщение:

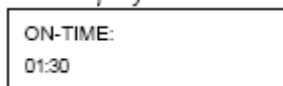

2. Введите длительность с помощью кнопок со стрелками, например, 30 минут.



3. Подтвердите длительность кнопкой **prog ok**

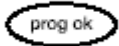

На дисплее появляется сообщение:

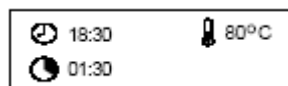

4. Запустите нагревательный прибор, нажимая кнопку **prog ok** в течение трёх секунд.



Включение освещения

1. Нажмите кнопку установки освещения



На дисплее появляется:



Активация вентиляции

1. Нажмите кнопку установки вентиляции



На дисплее появляется:



Программирование и активация кнопок памяти

На цифровой панели управления четыре кнопки памяти. Как у пользователя у вас есть возможность устанавливать четыре отдельных программы работы сауны. Каждая программа имеет свои собственные настройки, и их можно активировать одним нажатием кнопки.

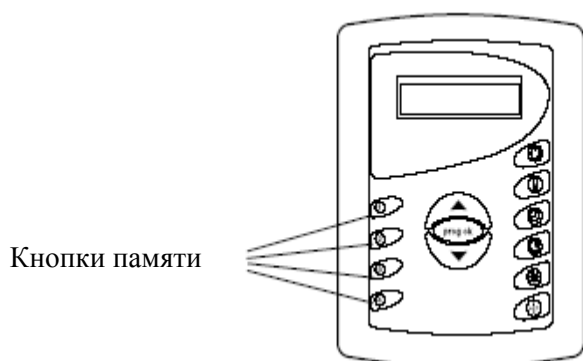

При поставке панели управления с завода кнопки памяти предварительно настроены. Однако вы можете изменить установки, чтобы условия в сауне соответствовали вашим предпочтениям. Установите температуру и длительность работы нагревательного прибора сауны согласно предыдущим инструкциям (смотрите страницу 10).

Заранее установленные значения кнопок памяти следующие:

- Длительность: Два часа
- Температура: Кнопка 1: 600 C
Кнопка 2: 700 C
Кнопка 3: 800 C
Кнопка 4: 900 C

Программирование кнопки памяти

1. Введите длительность на панели управления
2. Введите температуру на панели управления
3. Нажмите одну из кнопок памяти
4. Нажмите кнопку **prog ok**

Активируйте кнопку памяти

1. Запустите панель управления кнопкой **On/Off (Вкл./Выкл.)**
2. Нажмите одну из кнопок памяти

Проверьте кнопку памяти

1. Убедитесь, что панель управления находится в режиме «выключено». Дисплей не освещён.
2. Нажмите кнопку памяти и прочитайте настройки. Дисплей освещён.

Изменение настроек во время использования сауны

Ниже следуют инструкции по изменению настроек во время использования сауны. Возможно, вы захотите снизить температуру или уменьшить длительность.

<p>Изменение температуры</p> <p>1. Нажмите кнопку настройки температуры. </p> <p>2. Установите новую температуру с помощью кнопок со стрелками. </p> <p>3. Подтвердите новую температуру кнопкой prog ok </p>	<p>Выключение сауны</p> <p>1. Нажмите кнопку On/Off (Вкл./Выкл.) </p> <p><i>На дисплее появляется:</i></p> <div data-bbox="831 689 1225 801" style="border: 1px solid black; padding: 5px; width: fit-content; margin: 10px auto;">14:00</div>
<p>Изменение длительности</p> <p>1. Нажмите кнопку установки длительности. </p> <p>2. Установите новую длительность с помощью кнопок со стрелками. </p> <p>3. Подтвердите новую длительность кнопкой prog ok </p>	<p> ВНИМАНИЕ</p> <p>Изменение настройки во время использования сауны не изменяет заданных значений кнопок памяти. Изменение воздействует только на работающую в данный момент сауну.</p>

Калибровка температуры

Если термометр внутри сауны показывает температуру, отличную от той, что дает панель управления, можно произвести калибровку температуры (Offset). Это значит, что вы отрегулируете панель управления и термометр по одной и той же шкале. Различие температур объясняется тем фактом, что тепло в сауне не всегда одинаково в каждом ее объеме..

Пример:

Термометр внутри сауны показывает 84°C, а панель управления настроена на 80°C. Разница, следовательно, составляет + 4°C. После задания в режиме OFFSET:значения T1 = - 4°C панель управления будет показывать правильную температуру.

Компенсация температуры

Убедитесь, что до компенсации температуры панель управления находится в выключенном состоянии.

1. Нажимайте кнопку **prog ok** в течение трёх секунд.

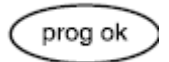

2. Найдите меню 3 с помощью кнопки **prog ok**.

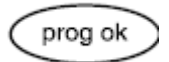

3. Скомпенсируйте температуру с помощью кнопок со стрелками.



4. Подтвердите температуру кнопкой **prog ok**.

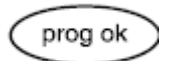

Активация функции Smartsauna

Smartsauna – функция, измеряющая температуру в сауне и подсчитывающая время, которое потребуется нагревательному прибору для нагрева сауны до заданной на панели управления температуры. Функция работает только, в случае активации и задания времени начала работы..

Пример:

У вас был тяжёлый день на работе, и вы хотите расслабиться в сауне сразу же по приходу домой. Вы хотите, чтобы сауна уже была готова к тому моменту, когда вы придёте домой в 16:00. При активации функции Smartsauna, панель управления высчитывает, когда должен начать работать нагревательный прибор, чтобы подогреть сауну до заданной на панели управления температуры.

Активация Smartsauna

Убедитесь, что до активации функции Smartsauna панель управления находится в выключенном состоянии .

1. Нажимайте кнопку **prog ok** в течение трёх секунд.

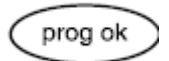

2. Найдите меню 4 с помощью кнопки **prog ok**

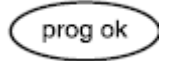

3. Выберите функцию Smartsauna ON (Smartsauna вкл.) с помощью кнопок со стрелками.



4. Подтвердите активацию кнопкой **prog ok**

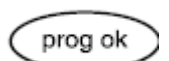

Блокирование панели управления

Когда панель управления заблокирована, обогревательный прибор запустить невозможно. Это полезно, когда вы хотите осуществлять контроль за сауной, например, когда поблизости играют дети, и вы хотите предотвратить включение нагревательного прибора по ошибке.

Блокирование панели управления

Убедитесь, что панель управления находится в выключенном состоянии до её блокирования.

1. Нажмите стрелку вверх.
2. Нажмите стрелку вниз.
3. Нажмите кнопку вентилятора.



На дисплее появляется надпись:
LOCKED (ЗАБЛОКИРОВАНО)

Снимите блокировку в таком же порядке.

Блокирование вентилятора или освещения

Когда заблокирован вентилятор или освещение, невозможно выключить вентиляцию или свет в сауне. Свет нельзя выключить, а вентиляцию остановить до тех пор, пока не снимается блокировка.

Блокирование вентилятора или освещения

Убедитесь, что панель управления находится в выключенном состоянии до блокирования вентилятора или освещения.

1. Нажмите кнопку вентилятора или освещения.
2. Нажмите стрелку вверх.
3. Нажмите стрелку вниз.
4. Нажмите кнопку вентилятора.



На дисплее появляется надпись:
LOCKED (ЗАБЛОКИРОВАНО)

Снимите блокировку в таком же порядке.



ВНИМАНИЕ

Нажимая на кнопки, при активировании или деактивировании блокировки не делайте паузу более одной секунды.

Сигнал неисправности

Когда возникает аварийная ситуация, панель управления прекращает нагрев и на дисплее панели управления появляется сообщение о неисправности:

Сигнал неисправности	Дисплей	Что делать
Неисправность кабеля температурного датчика.	ALARM T1 CABLE OFF	Проверить кабель, отходящий от датчика и подходящий к нему.
Сбой температурного датчика задействован.	ALARM CLEAR T1	Выясните причину. Перенастройте датчик, отвёрткой нажимая на кнопку перезагрузки.

Схема электроподключения

Схема электропроводки для панели управления

Кабель панели управления			
A1	белый	V1	розовый
A2	коричневый	V2	синий
A3	зелёный	V3	красный
A4	жёлтый	V4	чёрный
A5	серый	V5	фиолетовый

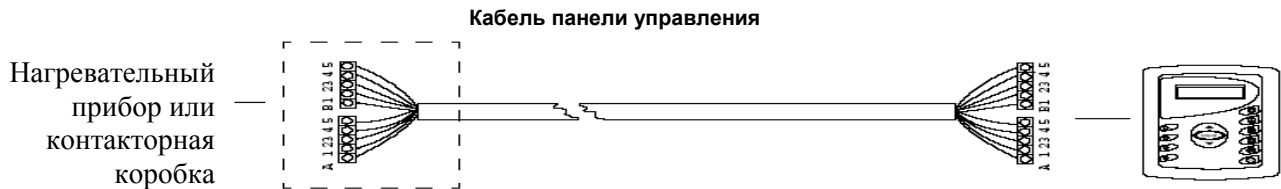

Установка и программирование панели управления

На тыльной части панели управления есть несколько отверстий. Эти отверстия используются для установки панели управления за пределами сауны. Чтобы получить доступ к этим отверстиям, следует вскрыть панель управления с помощью ключей, которые прилагаются в комплекте. Панель управления можно устанавливать в стене или на стене. Когда панель управления установлена, и крышка поставлена на место, необходимо задать на дисплее ряд настроек. Базовые настройки включают кроме всего прочего установку времени и выбор языка.

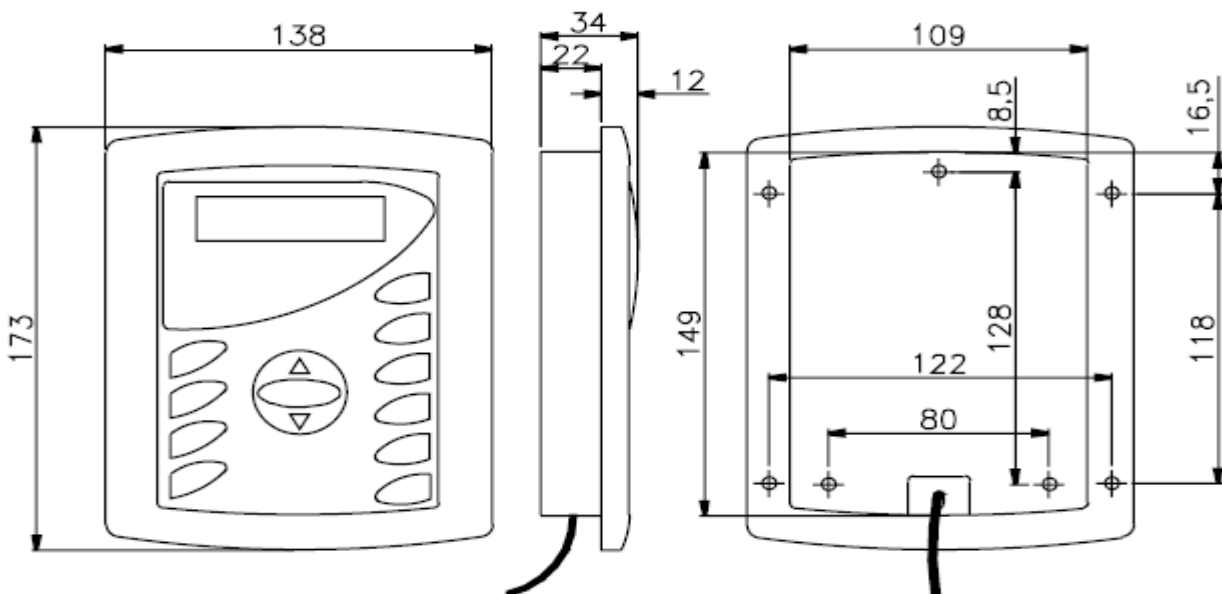

Размеры панели управления Digi II

Установка панели управления

1. Отметьте на стене место, где необходимо установить панель управления.
2. Для того, чтобы открыть крышку, используйте механизм открывания панели управления.
3. Установите в отверстия винты размером 4,2 x 13 мм для тонколистового металла и установите панель управление на место.
4. Пропустите через панель управления кабель непосредственно перед закрытием крышки.
5. Установите крышку на место и введите базовые настройки.

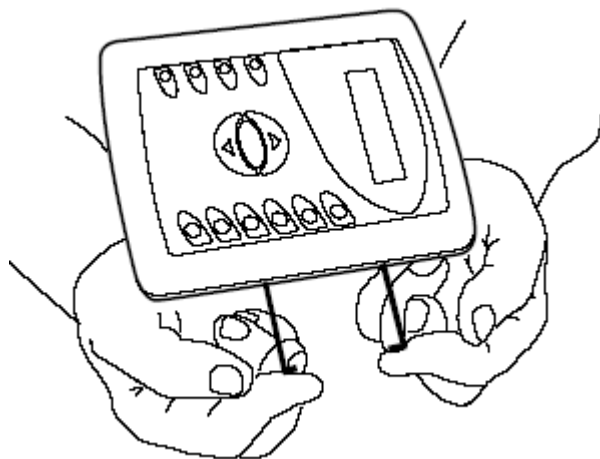

Откройте крышку панели управления с помощью устройств для открывания панели управления.

Программирование панели управления

Базовые установки выполняются наладчиком. Они включают настройку часов и выбор языка. После аварийного отключения питания в течение времени свыше 20 минут базовые настройки стираются. В этом случае пользователь должен переустановить базовые настройки.

Инструкции по программированию базовых настроек панели управления находятся на странице 6.

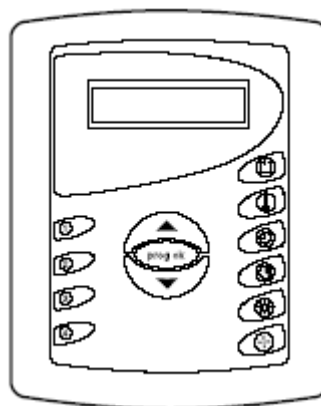

Наладчик должен установить базовые настройки. О базовых настройках см. на странице 6.

Saunatec

PL 72 02201 ESPOO, Finland / PL 15 10901 HANKO, Finland
Homepage: www.saunatec.fi - E-mail: info@saunatec.fi

7014364 314 SYRA 17 A

Printed and by: Condit and in Espoo on 14/10 - reviewed on 14/10/10